

Manual utilizare Trotineta Electrica Pliabila

iSen X11

- **Felicitări pentru achiziționarea Trotinetei Electrice iSen X11.**

- Pentru siguranța, vă rugăm să citiți cu atenție acest manual de utilizare înainte de utilizare. Aflați toate avertismentele de siguranță și sfaturile enumerate în acest manual care vă vor fi de ajutor pentru a controla mai bine trotineta.

- Vă rugăm să citiți cu atenție „avertismente” și „sfaturi” din acest manual.

Avertismente: Funcționarea necorespunzătoare poate duce la vătămări corporale.

Sfaturi: sfaturi utile și indicii pentru utilizarea trotinetei:

- Dacă aveți întrebări, vă rugăm să contactați furnizorul imediat.

Sfaturi:

A. Copiii cu vârsta sub 14 ani trebuie să fie însoțiți de un adult.

B. Persoanele fără experiență, abilitate slabă de coordonare fizică, ar trebui să învețe să folosească trotineta împreună cu un supraveghetor sau instructor. Vă rugăm să citiți cu atenție acest manual înainte de a merge cu trotineta.

C. Se interzice curățarea și întreținerea produsului de către copii.

! UTILIZAREA NECORESPUNZĂTOARE POATE CONDUCE LA RANIREA CORPORALĂ GRAVĂ. VÂNZĂTORUL NU ÎȘI ASUMĂ NICI O RESPONSABILITATE PENTRU ORICE ACCIDENTARI CAUZATE DE O UTILIZARE NECORESPUNZĂTOARE!

1.1 Despre siguranță

Pentru siguranța dvs., vă rugăm să învățați să utilizați trotineta în condiții de siguranță și respectați legislația locală în vigoare.

- Vă rugăm să verificați dacă anvelopa este deteriorată sau dacă piesele de schimb sunt strânse înainte de a porni. Vă rugăm să contactați distribuitorul local pentru orice situație neașteptată.
- Evitați orice acțiuni care vă pun pe dvs în pericol sau pe alte persoane.
- Orice modificare a trotinetei este interzisă, deoarece aceasta își va schimba performanța sau va deteriora structura, ceea ce poate aduce vătămări grave.
- Vă rugăm să nu puneți trotineta în apă, nu permiteți lichidele să intre la componentele electrice, deoarece trotineta se va defecta sau mai grav, va provoca rani sau accidente grave.

1.2 Măsuri de siguranță

Vă rugăm să rețineți că este posibil să vă pierdeți echilibrul, să vă prăbușiți atunci când călătoriți cu o trotineta electrică. Pentru a evita rănirea, ar trebui să vă familiarizați cu acest manual și să păstrați trotineta în stare bună și să o echipați corespunzător.

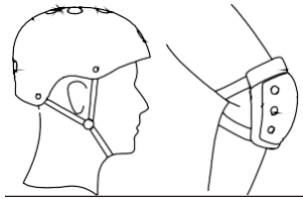

**Echipamentul de protecție este obligatoriu !
Nu utilizați trotineta când plouă !**

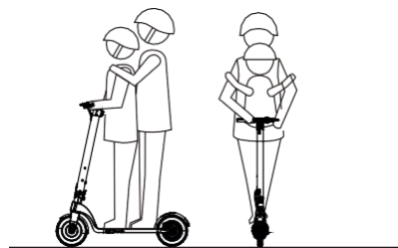

**Nu utilizați trotineta mai multor persoane simultan !
Nu puneți copii pe ghidon sau alte persoane !**



Max 100 KG !



NU UTILIZATI CAND PLOUA

...

**Nu utilizați trotineta dacă sunteți gravida !
Risc ridicat de accidentare !**

Dacă ați consumat alcool sau medicamente care va afectează echilibrul, NU utilizați trotineta !



Nu ascultati muzica, nu vorbiti la telefon in timp ce utilizati trotineta !

Nu parcati trotineta in zonele de acces !

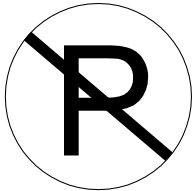

Informatii Produs:

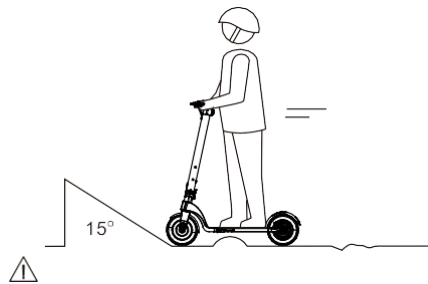

Atentie sporita la drumul cu denivelari, noroi, gheata, ulei sau orice alte substante sau intemperii care va pot face sa pierdeti controlul!

Nu circulati pe carosabil !

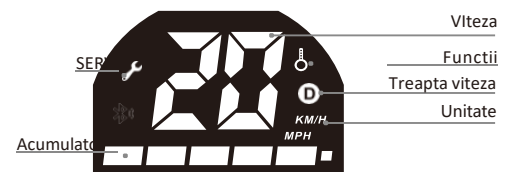
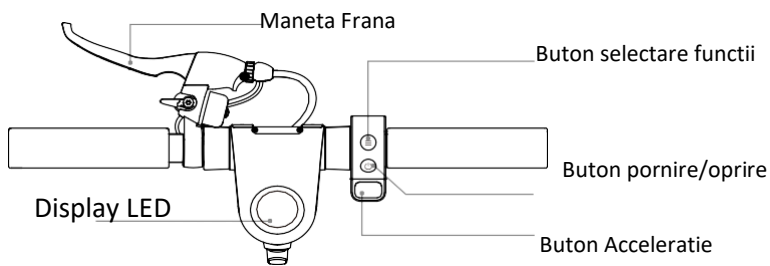
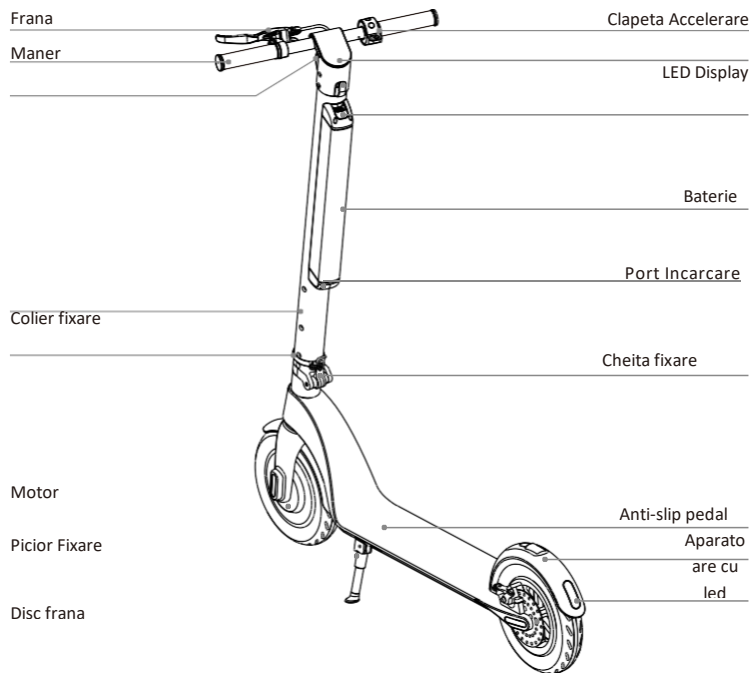

1. Buton Pornire/oprire: apăsați lung butonul de alimentare pentru a porni / opri.

2. Buton selectare functii:

A: Apăsați scurt tasta funcțională: pentru a comuta vitezele.

Mod începător:  nu este afișat.

Mod normal:  arată alb.

Mod sport:  arată roșu.

B: Apăsați scurt de două ori tasta funcțională pentru a porni / opri farurile, iar stopurile sunt întotdeauna aprinse.

3. Accelerator: Apăsați butonul de accelerație pentru a porni și a accelera.

4. Frână: Țineți mânerul de frână pentru a frâna. Pașiți ușor pe aripa din spate pentru a ajuta frânele.

5. Mod pilot automat: Păstrați viteza actuală timp de 6 secunde pentru a intra în modul croazieră; leșiți din modul croazieră atunci când apăsați din nou pe accelerație sau pe frână.

Asamblarea

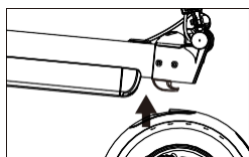

Ridicati ghidonul in timp ce tineti apasat de partea din spate a trotinetei



Ridicati Cheia pliabila si fixati-o ca in imagine

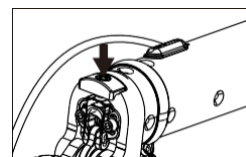
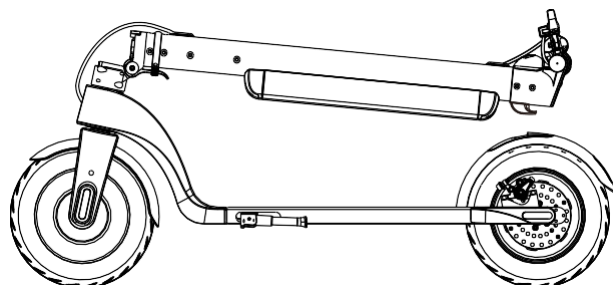

Fixati manerul franei cu imbusul din cutie, m5

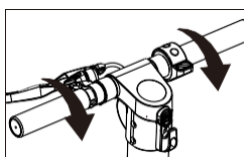

Strangeti manerele

Plierea

Desfaceti siguranta



Coborati cheita de fixare

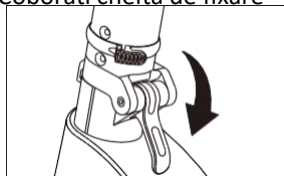

Apleceti bratul cu ghidon

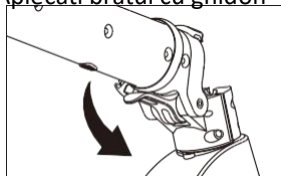

Potriviti carligul de fixare

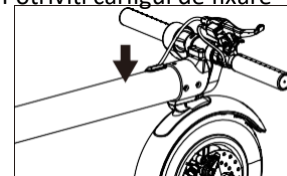

Utilizarea trotinetei electrice

Utilizati echipament de protectie

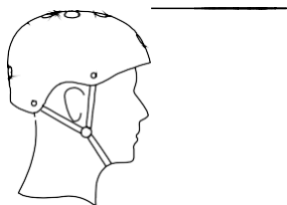

Apasati butonul de pornire timp de 2 sec

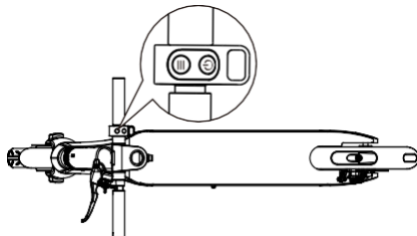

Puneti un picior pe suportul trotinetei si cu celalalt picior dati avant trotinetei, dupa ce aveti un pic de demaraj, puneti si celalalt picior pe suportul trotinetei si accelerai usor.



Pentru a frana, apasati usor maneta de frana si ajutati cu piciorul apasand aparatoarea rotii din spate. Atentie: nu apasati brusc frana !

Cand trotineta s-a oprit sa merge foarte incet, puteti cobora de pe trotineta ca in imagine.

Incarcarea acumulatorului

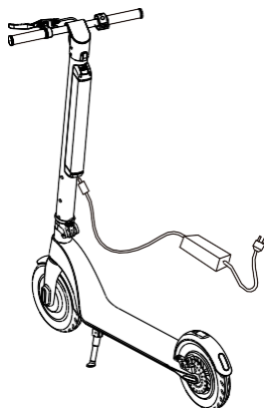

Deschideti capacul care acopera portul de incarcare, asigurati-va ca acesta este curat si uscat. Conectati incarcatorul ca in imaginea alaturata. Cand indicatorul va avertizeaza ca incarcarea s-a finalizat, scoateti incarcatorul din prize, scoateti mufa de incarcare si INCHIDETI CORESPUNZATOR capacul portului de la trotineta.

Considerații de întreținere :

- Asigurați-vă că încărcătorul scuterului electric și linia de încărcare sunt deconectate și asigurați-vă că scuterul electric este oprit.
- Ștergeți carcasa cu o cârpă moale pentru a curăța scuterul electric.

Avertizare

- Este interzisă curățarea scuterelor electrice folosind tunuri de apă sau înmuierea în lichid. Acest lucru va provoca daune permanente ale dispozitivelor electronice.

Depozitare

- Vă rugăm să încărcați scuterul electric înainte de depozitare, pentru a împiedica descărcarea bateriei prea mult timp. Vă rugăm să asigurați încărcarea cel puțin o dată la trei luni.
- Dacă temperatura mediului de stocare este mai mică de 0 °C, vă rugăm să nu încărcați scuterul electric. Vă rugăm să-l introduceți în temperatura mediului interior (peste 10 °C) așteptați 30-60 minute și apoi încărcați, temperatura de depozitare este de - 10 °C la 35 °C.
- Vă rugăm să păstrați scuterul electric într-un loc adecvat în interior, la temperatura uscată și adecvată. Puteți acoperi trotineta electrică pentru a preveni praful.

Avertizare

- Pentru a proteja siguranța utilizatorului, utilizatorul nu poate demonta scuterul electric, în caz contrar, utilizatorul va renunța automat la drepturile de garanție de întreținere ale produsului.

Description of adverse phenomena	Solution
Nu porneste	Verificati nivelul bateriei
Nu se incarca	1. Verificati sursa de curent ; 2. Verificati daca ledul incarcatorului este aprins 3. Verificati daca mufa de incarcare este introdusa correct in trotineta

Evitati contactul cu lichide!

Evitati drumurile cu denivelari!

Interventiile neautorizate vor duce la anularea garantiei!

ATENTIE !!!

Autonomia este testata in spatiu inchis, cu o greutate de 65-70Kg (inaltimea persoanei 1.75m), viteza constanta de 20-25Km/h sau mod eco, temperatura exterioara 20-25 grade, vant sub 15Km/h si plan orizontal drept (fara panta).

Mentine nivelul de incarcare al bateriei peste 10%.

Daca nu folosesti trotineta electrica pentru o perioada mai lunga de timp, cum ar fi in sezonul rece,este obligatoriusa incarci bateria la fiecare 3 luni pentru a nu se descarca complet.

Pentru functionarea in conditii optime de siguranta, este recomandat ca la prima utilizare sa se verifice sistemul de franare si prinderea corespunzatoare a surubelor.

La fel ca si o masina, trotinetele si bicicletele electrice au nevoie de o verificare periodica. Pentru o stare perfecta de functionare a trotinetei este nevoie de o intretinere totala la fiecare 1000km sau un an de folosire. In mentenanta mecanica nu sunt incluse costurile de înlocuire a pieselor ce nu fac obiectul garantiei.

Ce include mentenanta / intretinerea:

1. Verificare suruburi, in mod special la sistemul de pliere
2. Verificare frane, discuri, placute, aerisire (hidraulice)
3. Verificare rulmenti
4. Starea cauciucurilor
5. Verificarea completa a tuturor componentelor si inlocuirea acestora in caz de nevoie
6. Curatare / Degresare / Spalare si inalutarea prafului
7. alte reglaje..

Fisa mentenanta / intretinere

Data:	Stampila service
Kilometraj:	
Nr. factura:	
Semnatura:	
Observatii:	

Data:	Stampila service
Kilometraj:	
Nr. factura:	
Semnatura:	
Observatii:	