

Trotinetă electrică

iSEN X9 Pro

Manual de utilizare

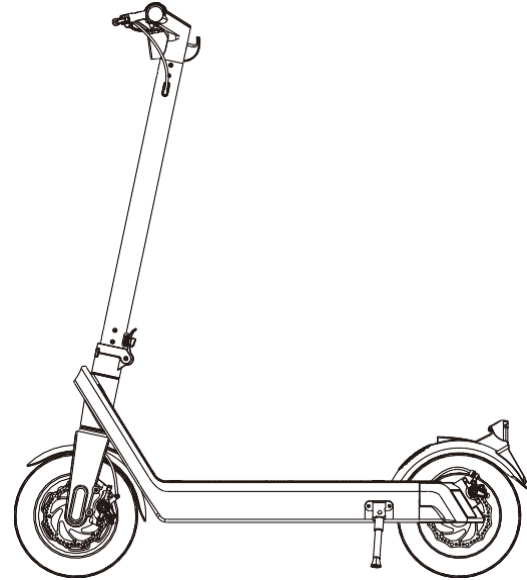

Pentru a asigura o utilizare sigură, vă rugăm să citiți cu atenție manualul de instrucțiuni. Acest manual de instrucțiuni conține informații importante de siguranță și sfaturi, vă rugăm să îl citiți cu atenție. Nu utilizați scuterul electric înainte de al citi. Păstrați manualul de instrucțiuni în mod corespunzător.

Despre manual

- Vă mulțumim că ați ales și achiziționat produsele noastre din seria scuterelor electrice!
- Manualul introduce instrucțiunile de siguranță și măsurile de precauție ale scuterului electric. Vă rugăm să le citiți cu atenție înainte de a le utiliza pentru prima dată. Dacă nu este utilizat conform manualului, acesta poate aduce pericol. Compania noastră nu își asumă nicio răspundere pentru vătămarea corporală sau pierderea bunurilor cauzate de aceasta!
- Pentru siguranță, vă rugăm să citiți cu atenție manualul înainte de utilizare pentru a vă asigura o conducere corectă și sigură!
- Dacă aveți întrebări în procesul de utilizare sau nu puteți obține informațiile de care aveți nevoie din manual, vă rugăm să contactați distribuitorul dvs. în timp util!



Vă rugăm să păstrați manualul în mod corespunzător pentru referință în orice moment!

Content

1. Conținutul pachetului.....	2
2. Prezentarea produsului	3-4
3. Asamblarea produsului.....	5-7
4. Cum se conduce.....	8-9
5. Note de siguranță.....	10-13
6. Instrucțiuni privind bateria	14-15
7. Parametrii	16
8. Întreținere	17
9. Certificat de garanție	18

Conținutul pachetului

1. Produsul

Trorinetă electrică*1

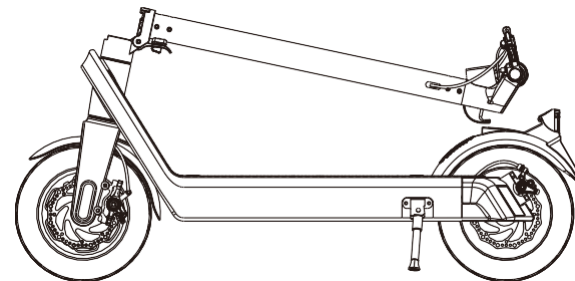

2. Accesorii

Încărcător*1

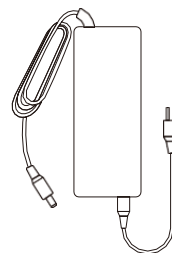

Cheie*1

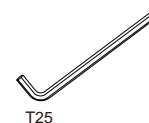

Manual de utilizare*1



***Dacă lipsește ceva, vă rugăm să contactați distribuitorul!**

Prezentarea produsului

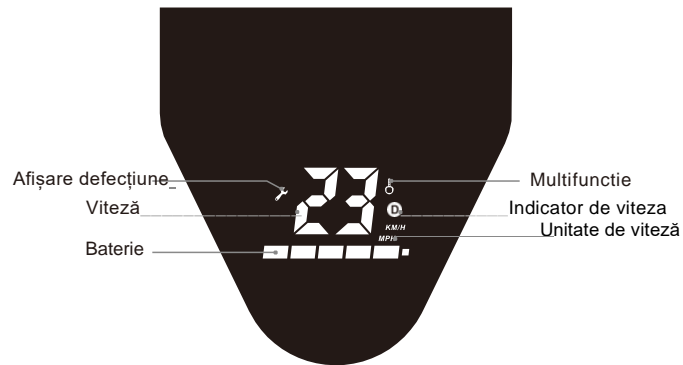
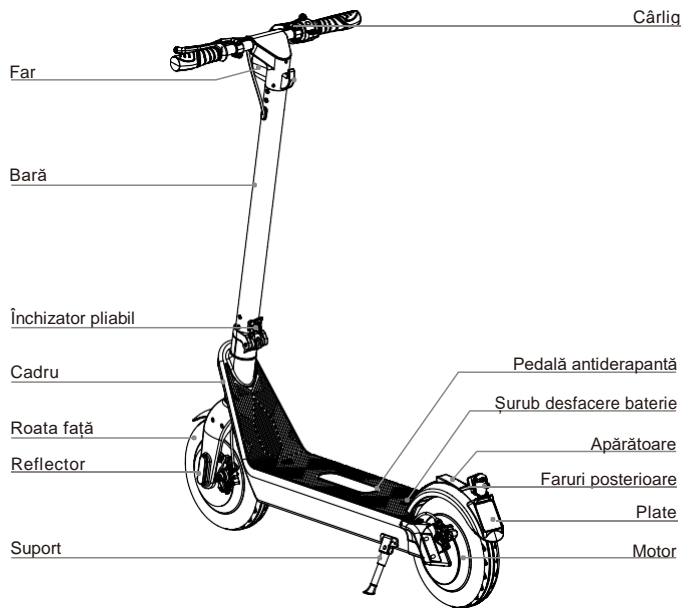
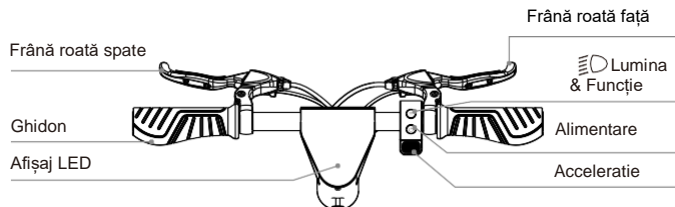

Afișaj LED

Instrucțiunile butoanelor

- Înterupător de alimentare:** Apăsați lung butonul de alimentare pentru a porni / opri.
 - Tastă funcțională:**
 - A:** Apasă scurt tasta funcțională o dată: Ciclu pentru a comuta vitezele.
 - Modul pietonal: Indicatorul de viteză nu este afișat. Indicatorul pietonal clipește în stare de repaos.
 - Modul normal: Indicatorul de viteză este alb.
 - Modul sports: Indicatorul de viteză este roșu.
 - B:** Apasă scurt tasta funcțională de două ori: pornește / oprește farurile farul din față și din spate. Când sunt pornite farurile din față, farurile posterioare sunt mereu pornite.
 - Accelerator:** Apasă butonul de accelerație pentru a porni și a accelera.
 - Frâna:** Ține mânerul pentru a fâna. Calcă ușor pe apărătoarea din spate.
 - Mod de croazieră:** După ce este activată funcția de croazieră cu viteză constantă, mențineți viteza curentă a vehiculului timp de 6 secunde (viteza vehiculului ≥ 6 km / h). Activați și dezactivați modul croazieră apăsând accelerația sau ținând ferm frâna.
- Notă:** Când frâna este activă, dacă apăsați acceleratorul acesta nu va funcționa!

Asamblarea produsului

1. Cum se assemblează

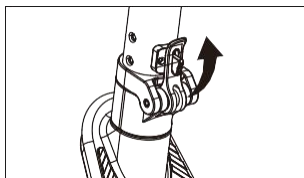
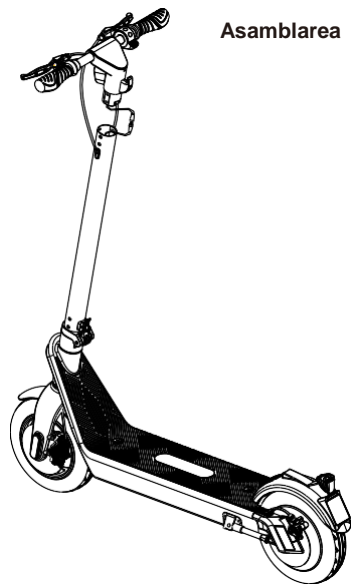

1. Se desface bara și fixează încuietoare pliabilă.

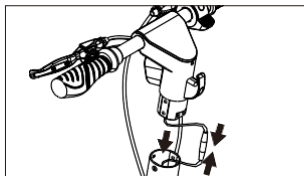

2. Aliniți liniile terminale de comunicații ale instrumentului și controlerul cu creștătura conexiunii.

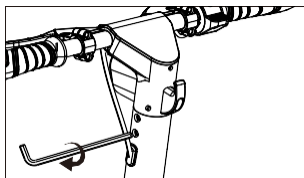

3. Aliniați bara în T a scuterului, apoi introduceți-o în bară, folosiți șurubelnița furnizată împreună cu trotinetă pentru a o instala și fixa.

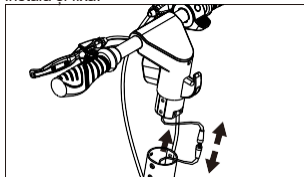

2. Scoateți capul scuterului, deconectați linia de comunicație dintre afișaj și controler, partea de demontare a capului scuterului este completă.

Dezasamblarea

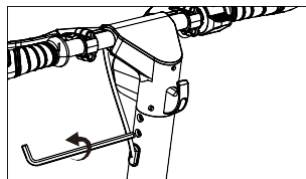

1. Slăbiți șuruburile care fixează bara în T a scuterului..

2. Cum se pliază

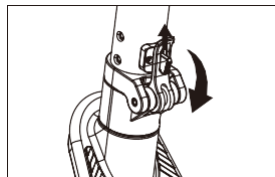
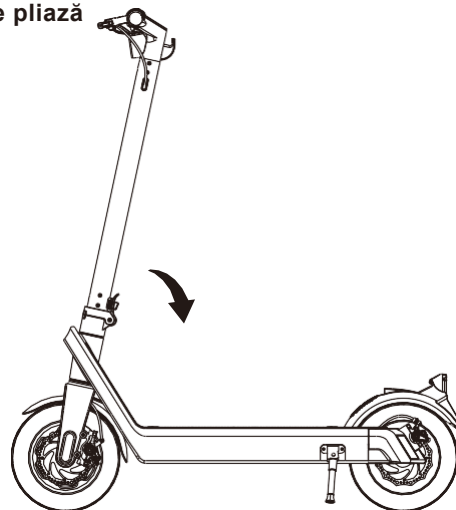

1. Ridicați încuietoarea pliabilă.

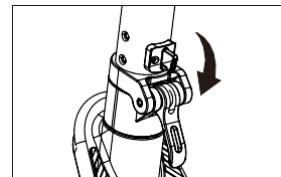

2. Deschideți încuietoarea pliabilă.

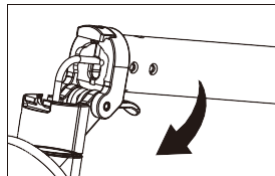

3. Îndoțiți bara.

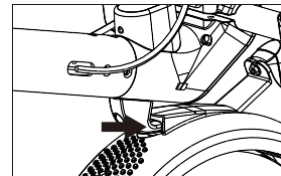

4. Apăsați ușor cărligul la deflectorul din spate.

3. Demontarea si instalarea bateriei.

Demontarea bateriei

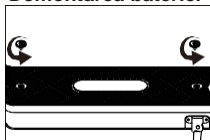
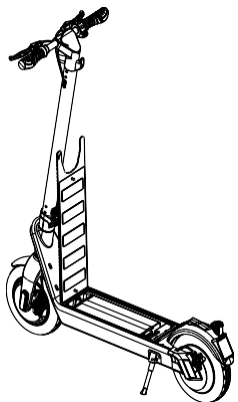

1. Deșurubează capacul pedalei în sens invers acelor de ceasornic.

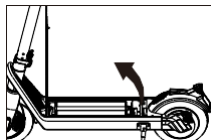

2. Ridicați capacul pedalei de pe șurubul cu eliberare rapidă de pe partea lateral a roții din spate.

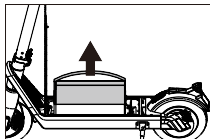

4. Ridicați cureaua bateriei și scoate-ți bateria.

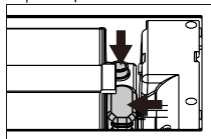

3. Deconectați încărcătorul și adaptorul din controler.

Instalarea bateriei

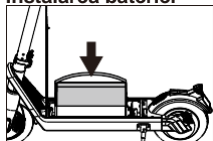

1. Puneți bateria vertical în trotinetă.

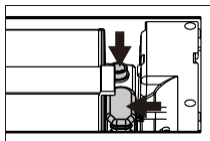

2. Conectați cablul de încărcare al controlerului la baterie.

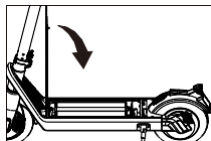

3. Acoperiți pedala și fixați marginea silicon pe pedală.

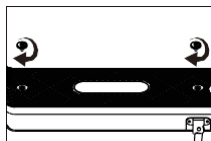
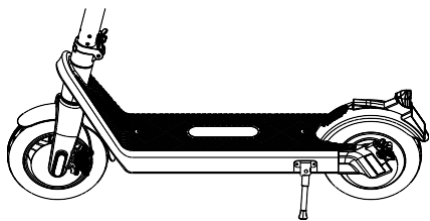

4. Instalați șuruburile și strângeți-le în sensul acelor de ceasornic.

Cum se conduce

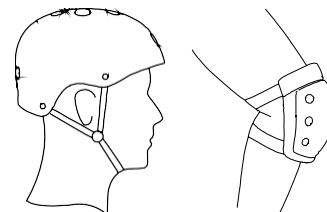

1. Purtați cască și alte echipamente de protecție înainte de a conduce.

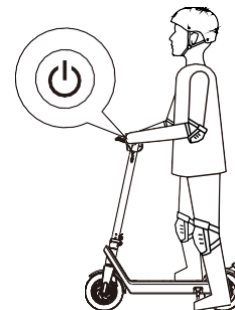

2. Apăsăți lung butonul de alimentare pentru a porni trotinetă, puneți un picior pe pedală, apăsați acceleratorul, și împingeți cu celălalt picior.

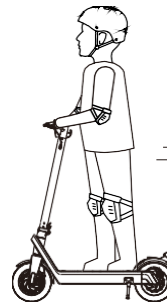

3. După ce trotinetă a pornit, puneți și celălalt picior pe pedala pentru a vă menține stabilitatea.

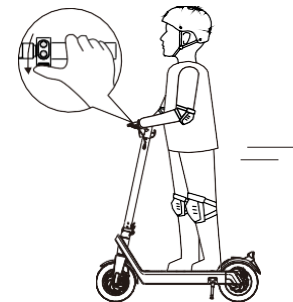

4. Apăsăți accelerația în continuu pentru a crește viteza. Întoarceți ghidonul pentru a ajusta direcția.

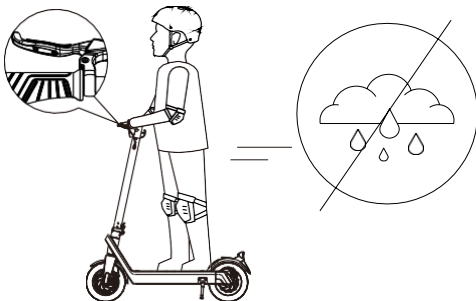

5. Apăsați frâna cu fermitate pentru a încetini și opri.



Notă:

1. Dacă conduceți când plouă sau ninge, distanța de frânare va fi extinsă, fiți atenți când încetiniți.
2. Frâna din spate este pentru modul normal. Frâna din față și cea din spate trebuie folosite împreună pentru frânare de urgență. Nu folosiți frâna din față pentru frânarea de urgență la viteză mare. În caz contrar, poate provoca o răsturnare.

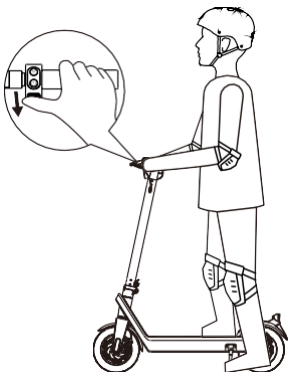

6. Când trotineta se oprește sau încetinește, puteți să coborâți.

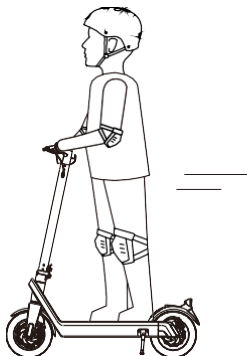

7. Nu conduceți cu viteză mare până vă familiarizați cu performanțele trotinetei pentru a evita accidentele.

Note de siguranță

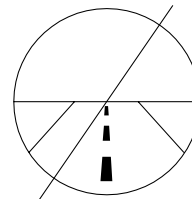

1. Vă rugăm să urmați regulile de circulație când folosiți trotineta. E interzisă conducerea pe trotuar și cu viteză mai mare de 25km/h fara permis.

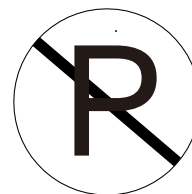

2. Nu parcați trotinetele electrice în holul blocului, coridoare de evacuare, sau ieșiri de urgență.

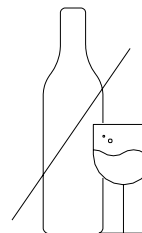

3. NU conduceți dacă ați băut sau luați medicamente.

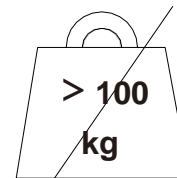

4. E interzisă conducerea cu supra greutate (greutate maximă: 100Kg).

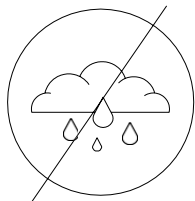

! 5. E interzisă conducerea pe carosabilul acoperit de apă, deoarece este periculos.

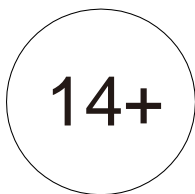
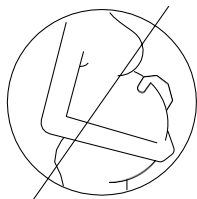

! 6 Femeilor însărcinate și copiilor sub 14 ani nu le este permis să conducă, trotineta vine din fabrica limitată la 25km/h, dacă se scoate limitare este interzis a se conduce fara permis.

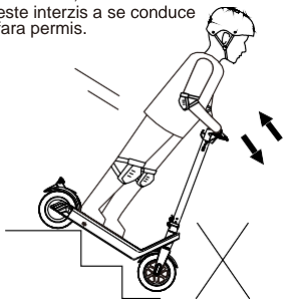

! 7 E interzisă conducere trotinetei pe scări sau să sărji peste obstacole.

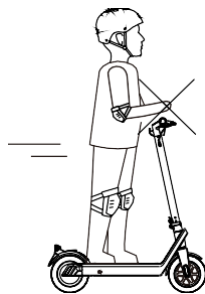

! 8. E interzisă conducere cu o singură mână sau fără mâini

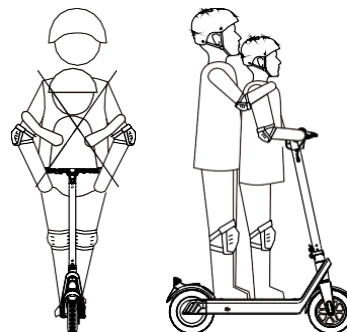

! 9. E interzis pentru mai multe persoane să meargă cu trotineta în același timp sau care ducă copii în brațe pe trotineta.

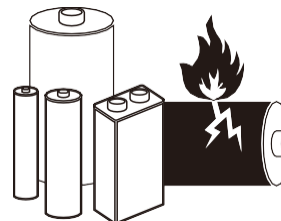

! 10. E interzisă modificarea bateriei trotinetei. Modificarea bateriei este periculoasă, și operarea necorespunzătoare poate cauza explozia bateriei sau apinderea ei.

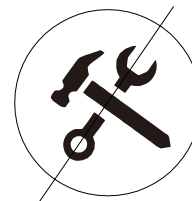

! 11. E interzisă modificarea trotinetei. Modificarea poate cauza instabilitatea sistemului electronic și provoca pericol în timp ce conduceți.



12. Înainte de a conduce trotineta, vă rugăm să o verificați cu atenție și să vă asigurați că nu sunt piese desfăcute sau deteriorate.

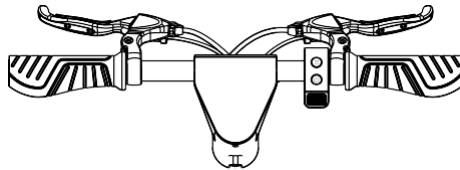

Circuit de pornire, frână față și spate

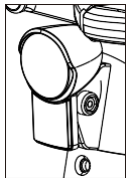

Far față

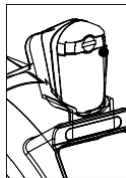

Far spate

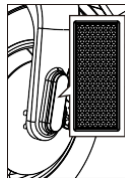

Reflector



13. Înainte de a folosi trotineta, verificați dacă circuitul de pornire, farurile din față și din spate, reflectoarele, frânele din față și din spate sunt normale, și nu o folosiți până nu o reparați dacă există anomalități.

Instrucțiuni privind bateria

Acesta este modul în care consumatorii se încarcă și se întrețin, de asemenea, sunt prezentate specificațiile detaliate ale bateriei pentru informarea dvs, vă rugăm să citiți manualul și să urmați instrucțiunile pentru a menține durata de viață și performanța bateriei.

6.1 Parametrii bateriei

Nume	Parametru	Nume	Parametru	Nume	Parametru
Tip	Baterie Li-ion	Capacitatea bateriei	15.6Ah	oltaj evaluat	48V
Voltaj maxim de încărcare	48W	Max Charging Current	2A	Timp de încărcare	5-6 ore
Temperatură	-10-40°C	Temperatura de încărcare	0-40°C	Depozitare (-10-40°C)	3 luni (full încărcată)

6.2 Avertizări privind bateria

- Bateria trebuie încărcată și utilizată în intervalul de temperatură cerut de specificațiile bateriei pentru a face scuterul electric să funcționeze stabil și eficient.
- Vă rugăm să vă asigurați că scoateți încărcătorul atunci când instalați bateria pentru a preveni orice pericol.
- Nu este permis niciodată să dizolve sau să înțepe bateria, de asemenea, asigurați-vă că NICIUN metal nu intră în contact cu electrodul pinului bateriei, altfel s-ar putea strica
- Este interzisă demontarea sau găurirea carcasei bateriei pentru a evita scurtcircuitul cauzat de obiecte metalice care intră în contact cu bateria, altfel poate cauza deteriorarea bateriei sau vătămări corporale.
- Este posibil să provoace incendiu sau explozie dacă apa intră în circuitul bateriei, opriți astfel utilizarea bateriei în cazul în care se întâmplă acest lucru și mergeți imediat la service.
- Aveți voie să încărcați bateria numai cu adaptorul original ambalat, altfel poate avea consecințe neașteptate.
- Dacă găsiți bateria spartă și miroase urât sau este fierbinte, trebuie să încetați utilizarea și să păstrați bateria departe de alte obiecte.
- Ajută la prelungirea duratei de viață dacă depozitați bateria după încărcare completă de 100%
- Nu este permisă depozitarea bateriei la temperaturi sub -20 ° C sau peste 50 ° C.
- Dacă bateria nu este utilizată mai mult de 30 de zile, trebuie să o încărcați la o capacitate de cel puțin 80%. Este de preferat să o încărcați 100% la fiecare 90 de zile pentru a proteja funcția bateriei.
- Va ajuta la prelungirea duratei de viață a bateriei în mod semnificativ, dacă o încărcați conform manualului după fiecare conducere, în loc să o epuizați. La temperatura camerei, bateria poate juca o autonomie și o performanță mai ridicate. Dar durata de viață și performanța bateriei se vor degrada dacă sunt utilizate la temperaturi sub 0 ° C. De obicei,

intervalul poate fi la jumătate sau mai mic decât la temperatura camerei la -10 ° C

- Nu încărcați sau parcați trotineta electrică în clădiri rezidențiale. Ține-ți departe de combustibili atunci când se încarcă, iar timpul de încărcare nu ar trebui să fie prea lung.

13. Depozitarea necorespunzătoare a bateriilor uzate poate polua grav mediul. Vă rugăm să respectați reglementările locale atunci când aruncați această baterie.

Sfaturi:

1. Când temperatura internă a bateriei depășește 50 ° C, bateria este într-o stare protejată și nu poate fi încărcată.
2. După încărcarea completă, scuterul își epuizează puterea stocată după aproximativ 90-120 zile în repaus. Dacă nu este încărcată la timp, poate cauza deteriorarea bateriei din cauza descărcării excesive. Aceste daune nu pot fi recuperate și sunt acoperite de garanție.

6.3 Pași de încărcare

- Deschideți capacul și asigurați-vă că portul de încărcare este curat și uscat.
- Conectați încărcătorul la baterie și celălalt capăt la priză (100V-240V;50/60Hz), asigurați-vă că indicatorul de încărcare este aprins.
- Când indicatorul luminos de pe încărcător se schimbă, indicând faptul că procesul de încărcare este normal, în caz contrar verificați dacă conexiunea de linie este bună..
- Indicatorul e verde când încărcătorul se încarcă, și indică faptul că bateria este încărcată la 99%, vă rugăm să opriți încărcarea; altfel va afecta durata de viață a bateriei..

Tip: Când bateria este încărcată separat, starea de încărcare poate fi vizualizată pe indicatorul de încărcare de pe baterie. Afișează culoarea roșie la încărcare și culoarea verde după încărcarea completă.

Mod de încărcare 1:

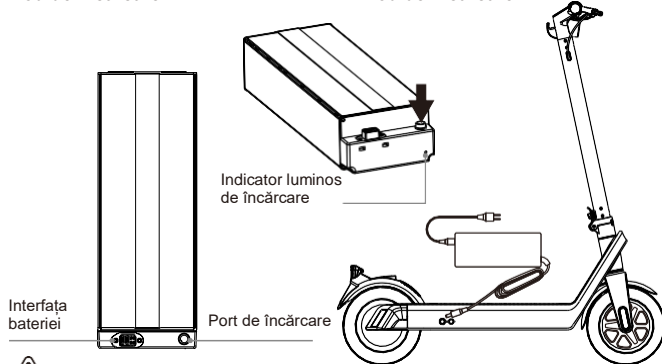

Notă:

- Scoateți bateria pentru a deschide portul de încărcare din silicon, conectați mufa DC a încărcătorului în portul de încărcare a bateriei; conectați cablul de alimentare la încărcător, apoi conectați celălalt port la priză (100V-240V; 50 / 60Hz) și confirmați că indicatorul încărcătorului este pomit normal.
- Folosiți încărcătorul original pentru scuter electric pentru încărcare. Nu utilizați alte modele de încărcătoare pentru a evita pericolul cauzat de nepotrivirea tensiunii.

Întreținerea

8.1 Considerații privind întreținerea:

- Asigurați-vă că încărcătorul și firul de încărcare sunt deconectate și asigurați-vă că trotineta este oprită.
- Șterge-ți carcasa cu o cârpă moale pentru a curăța trotineta. Nu puneți mai mult ulei de lubrifiere pe rulmenți când faceți întreținerea.
- Verificați dacă frânele și anvelopele nu sunt vulnerabile cel puțin o dată pe lună. Când performanța frânelor și a cauciucurilor este redusă, vă rugăm să contactați distribuitorul pentru înlocuirea pieselor corespunzătoare.
- Vă rugăm să nu înlocuiți accesoriile care nu sunt furnizate de producător fără permisiune, pentru a evita pericolul de siguranță cauzat de neconcordanța pentru accesoriile cu scuterul.
- Este interzisă curățarea trotinetelor folosind tunuri de apă sau înmuierea în lichid. Acest lucru va cauza daune permanente dispozitivelor electronice.
- Pentru a proteja siguranța utilizatorului, utilizatorul nu poate demonta trotineta, în caz contrar, utilizatorul va renunța automat la drepturile de garanție de întreținere ale produsului.

Sfaturi:

- Vă rugăm să încărcați trotineta înainte de depozitare, pentru a împiedica descărcarea bateriei prea mult timp. Vă rugăm să asigurați taxarea cel puțin o dată la trei luni.
- Dacă temperature de depozitare este mai mica de 0 °C, vă rugăm să nu încărcați trotineta. Vă rugăm să o puneți la o temperatură interioară (peste 10 °C) și apoi să o încărcați, temperature de depozitare este de la -10 °C la 35 °C.
- Vă rugăm să păstrați trotineta într-un loc adecvat în interior, uscat, la temperature adecvată. Puteți masca trotineta pentru a preveni praful.

8.2 Întreținerea anvelopelor.

Anvelopele acestui produs sunt pneumatice. Când înălțimea scade cu 20%-30%, trebuie umflate. Presiunea recomandată este 220-240 Kpa. Anvelopele trebuie umflate cel puțin o dată la 2-3 luni. Inspecția regulată a presiunii poate reduce perforarea și poate prelungi durata de viață a anvelopei

Made in China

ATENȚIE !!!

Autonomia este testată în spațiu închis, cu o greutate de 65-70Kg (înălțimea persoanei 1.75m), viteza constantă de 20-25Km/h sau mod eco, temperatura exterioară 20-25 grade, vânt sub 15Km/h și plan orizontal drept (fără pantă).

Mentine nivelul de încărcare al bateriei peste 10%.

Dacă nu folosești trotineta electrică pentru o perioadă mai lungă de timp, cum ar fi în sezonul rece, este recomandat și chiar obligatoriu să încarci bateria la fiecare 3 luni pentru a nu se descarca complet. Pentru funcționarea în condiții optime de siguranță, este recomandat ca la prima utilizare să se verifice sistemul de frânare și prinderea corespunzătoare a surubelor.

La fel ca și o mașină, trotinetele și bicicletele electrice au nevoie de o verificare periodică.

Pentru o stare perfectă de funcționare a trotinetei este nevoie de o întreținere totală la fiecare 1000km sau un an de folosire.

În mentenanța mecanică nu sunt incluse costurile de înlocuire a pieselor ce nu fac obiectul garanției.

Ce include mentenanța / întreținerea:

1. Verificare suruburi, în mod special la sistemul de pliere
2. Verificare frâne, discuri, placute, aerisire (hidraulice)
3. Verificare rulmenți
4. Starea cauciucurilor
5. Verificarea completă a tuturor componentelor și înlocuirea acestora în caz de nevoie
6. Curățare / Degresare / Spalare și înalutarea prafului
7. alte reglaje..

Fisa mentenanta / intretinere

Data:	Stampila service
Kilometraj:	
Nr. factura:	
Semnatura:	
Observatii:	

Data:	Stampila service
Kilometraj:	
Nr. factura:	
Semnatura:	
Observatii:	