

**Manual de
utilizare iSEN X6**

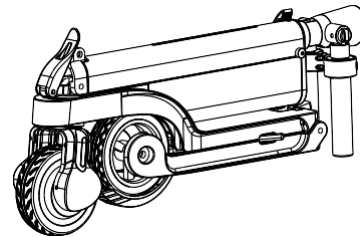

Manual de utilizare iSEN X6

- Felicitări pentru achiziționarea Trotinetei Electrice iSEN X6.
- Pentru siguranța, vă rugăm să citiți cu atenție acest manual de utilizare înainte de utilizare. Aflați toate avertismentele de siguranță și sfaturile enumerate în acest manual care vă vor fi de ajutor pentru a controla mai bine trotineta.
- Vă rugăm să citiți cu atenție „avertismente” și „sfaturi” din acest manual.
- **Avertismente:** Funcționarea necorespunzătoare poate duce la vătămări corporale.
- **Sfaturi:** sfaturi utile și indicii pentru utilizarea trotinetei:
- Dacă aveți întrebări, vă rugăm să contactați furnizorul imediat.

Sfaturi:

- A. Copiii cu vârsta sub 14 ani trebuie să fie însoțiți de un adult.
- B. Persoanele fără experiență, abilitate slabă de coordonare fizică, ar trebui să învețe să folosească trotineta împreună cu un supraveghetor sau instructor. Vă rugăm să citiți cu atenție acest manual înainte de a merge cu trotineta.
- C. Se interzice curățarea și întreținerea produsului de către copii.

ATENȚIE!

! UTILIZAREA NECORESPUNZĂTOARE POATE CONDUCE LA RANIREA CORPORALĂ GRAVĂ. VÂNZĂTORUL NU ÎȘI ASUMĂ NICI O RESPONSABILITATE PENTRU ORICE ACCIDENTARI CAUZATE DE O UTILIZARE NECORESPUNZĂTOARE!

Conținut

Norme de siguranță	3-5
2. Introducere	6-10
3. Cum să o folosești	11-12
4. Instrucțiuni pentru baterie	13-14
5. Parametrii.....	15
6. Mentenanță	16
7. Situații întâlnite	17
8. Conținut pachet	17
9. Certificat de garanție a calității produsului.....	18
10. Card de garanție	18

1 Norme de siguranță

1.1 Despre siguranță

- Pentru siguranța dvs., vă rugăm să învățați să utilizați trotineta în condiții de siguranță și respectați legislația locală în vigoare.
- Vă rugăm să verificați dacă anvelopa este deteriorată sau dacă piesele de schimb sunt strânse înainte de a porni. Vă rugăm să contactați distribuitorul local pentru orice situație neașteptată.
- Evitați orice acțiuni care vă pun pe dvs în pericol sau pe alte persoane.
- Orice modificare a trotinetei este interzisă, deoarece aceasta își va schimba performanța sau va deteriora structura, ceea ce poate aduce vătămări grave.
- Vă rugăm să nu puneți trotineta în apă, nu permiteți lichidele să intre la componentele electrice, deoarece trotineta se va defecta sau mai grav, va poate provoca rani sau accidente grave.

1.2 Măsurile de siguranță

Vă rugăm să rețineți că este posibil să vă pierdeți echilibrul, să vă prăbușiți atunci când călătoriți cu o trotineta electrică. Pentru a evita răni, ar trebui să vă familiarizați cu acest manual și să păstrați trotineta în stare bună și să o echipați corespunzător.

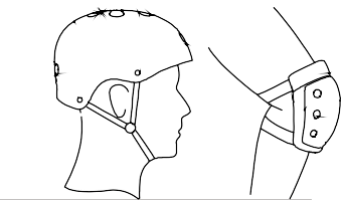

Echipamentul de protecție este obligatoriu !



Nu utilizați pe timp de ploaie

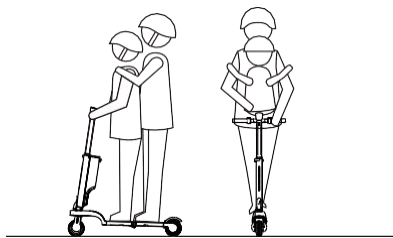

Interzis mai mult de o persoană!



Este indicată persoanelor cu vârsta cuprinsă între 14 – 60 de ani.
Trotineta electrică este interzisă femeilor gravide!



Sarcina maximă: 100 kg



Este interzisă folosirea trotinetei electrice în stare de ebrietate sau sub influența drogurilor.



⚠ Nu ascultați muzică în timpul folosirii trotinetei



⚠ Atenție la condițiile de drum (asphalt ud, gheață, nisip, gropi, blocaje, etc...)

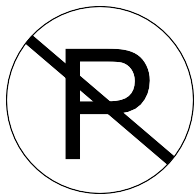

⚠ Nu parcați în fața căilor de acces!

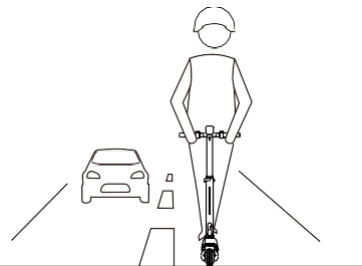

⚠ Nu circulați pe carusabil

2 Introducere despre produs

2.1 Vedere de ansamblu

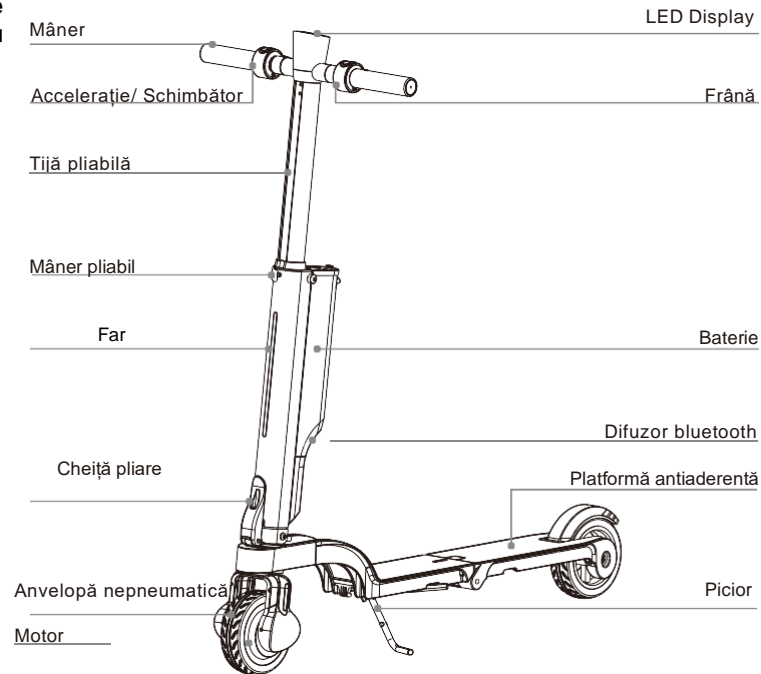

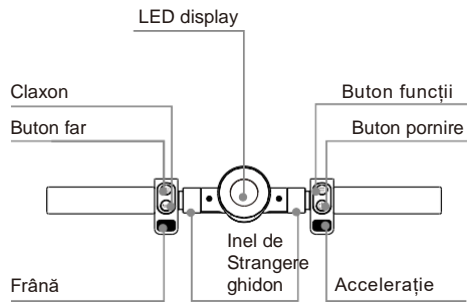

Instrucțiuni pentru butoane

1. **Buton pornire/ oprire:** Apasă lung pentru pornire/ oprire

2. **Buton funcții:**

A: Apasă scurt buton funcție pentru a schimba viteza
Mod incepător: Indicator viteza nu e afișat.

Mod normal: Indicator viteza este alb.

Mod sport: Indicator viteza este roșu.

3. **Accelerație:** Apasă pe butonul accelerație pentru a incepe accelerația.

4. **Frână:** Trage frâna pentru a frâna. Pășește incet pe aparatoarea spate pentru a asista frânarea..

5. **Mod croazieră:** Menține viteza constanta pentru 6 secunde pentru a active modul croazieră; leși din modul croaziera accelerând.

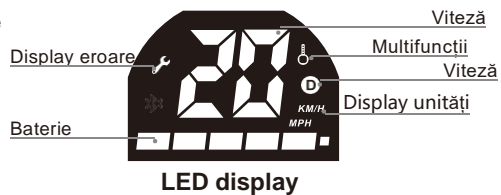

2.2 Pașii de asamblare

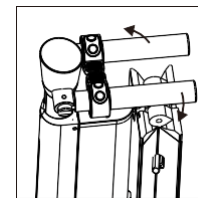
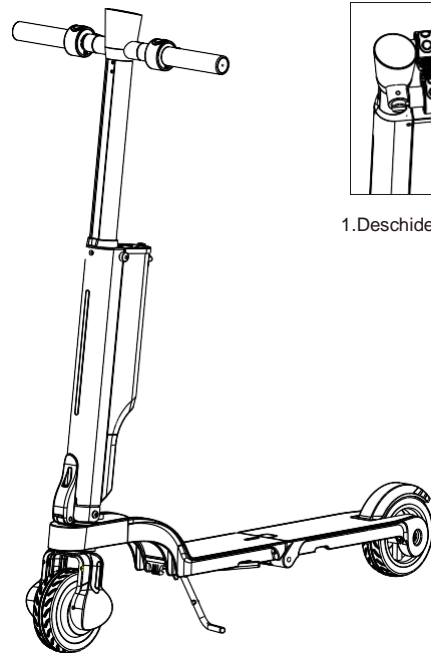

1.Deschide mânerule.

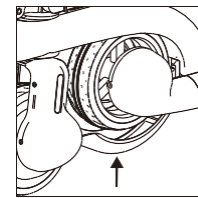

2. Deschide platforma

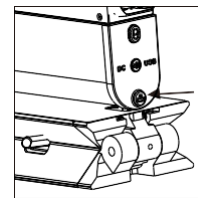

3.Trage în sus tija

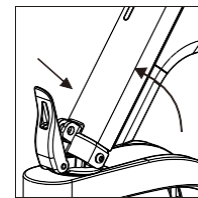

4. Impingeți tija în sus și fixați cheita de pliere.

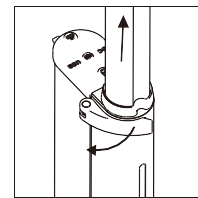

5. Eliberați mânerul de pliere rapidă, trageți tija în sus, blocați mânerul de pliere rapidă.

2.3 Pași pliere

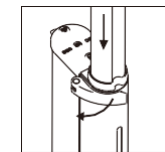
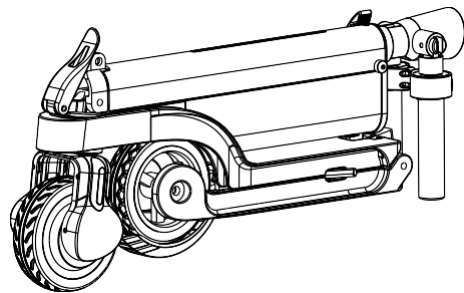

1. Desfaceți siguranța

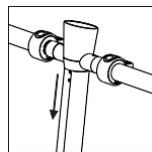

2. Blocați tija de pliere

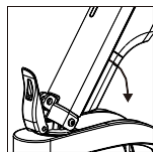

3. Lărgiște clema și apasă în jos

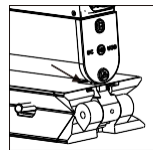

4. Apasa pe platformă.

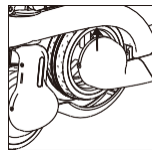

5. Roata din spate vine pliată sub platforma din fata.

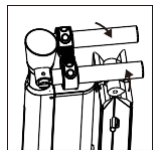

6. Dispozitivul de glisare trebuie să fie în exterior.

2.4 Cum să instalezi/ dezinstalezi bateria

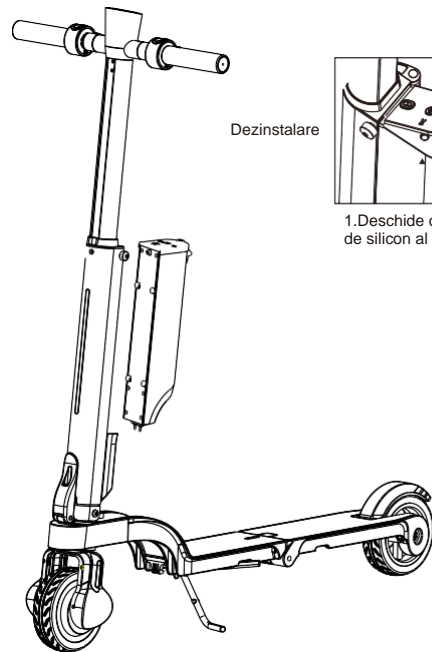

Dezinstalare

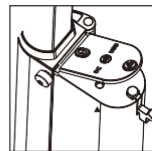

1. Deschide capacul de silikon al bateriei

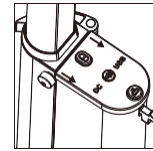

2. Împinge comutatorul în partea opusă

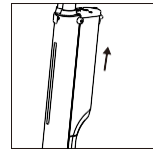

3. Ridică bateria în sus

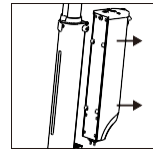

4. Scoate bateria afară

Install

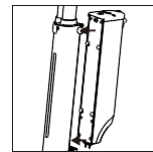

1. Potrivește bateria pe Pe găurile tubului tubului

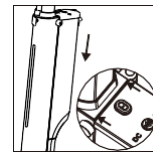

2. Împinge bateria până comutatorul e pe poziție

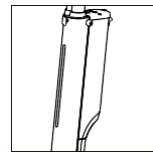

3. Bateria este instalată

3 Cum să mergi cu trotineta

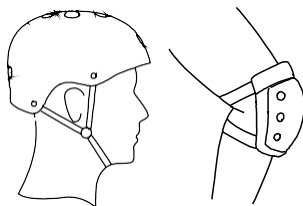

Folosiți elemente de siguranță (casă, cotiere, genunchiere).

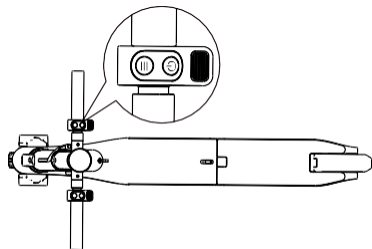

1. Apasă butonul pornire/ oprire pentru 2 secunde.



2. Pune un picior pe platform și împinge cu celălalt.



3. După ce ați luat puțin demaraj puteți accelera.



4. Apăsați ușor butonul THROTTLE de pe Mânerul din dreapta pentru a porni și rotiți mânerul pentru a întoarce.

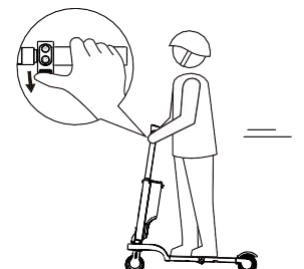

5. Apăsați butonul THROTTLE pentru a accelera.



6 Apăsați butonul de frână de pe mânerul din stânga pentru a încetini. Nu frânați brusc!



7. Când trotineta se oprește puteți pune piciorul jos.

4 Instrucțiuni baterie

Instrucțiunile arată cum să încarci și cum să menții bateria. Vă rugăm folosiți bateria conform instrucțiunilor pentru a prelungi durata de viață a bateriei și pentru a menține performanța acesteia.

4.1 Parametrii bateriei

Nume	Parametru	Nume	Parametru	Nume	Parametru
Tip	Baterie Li-ion	Temperatura funcționare	0°C-35°C	Store Time (-10°C-40°C)	3 months (full charge)
Timp de încărcare	4-5 ore	Charging Temperature	0°C-35°C	Volum inițial	5Ah
Voltaj	36V	Voltaj maxim de încărcare	42V	Curent max de încărcare	1.5A

4.2

4.2 Siguranța bateriei

Încetați să folosiți bateria în următoarele condiții:

- Caldură excesivă; scurgeri de substanțe; nu atingeți nimic ce curge din baterie.
- Nu lăsați copii și animalele să atingă bateria.
- Dacă vreți ca bateria să funcționeze în cel mai eficient mod încărcați conform specificațiilor de mai sus.
- Bateriile de litiu sunt considerate periculoase și necesită aprobarea legii locale pentru transportarea lor.
- Bateria conține substanțe periculoase. Nu desfaceți bateria. Nu introduceți nimic în baterie. Este interzis să se încarce o baterie care este supraîncăcată.

Notă: Când temperatura interioară a bateriei depășește 45 °C, bateria este protejată.

⚠ Nu încărcați bateria la temperaturi ridicate (45 °C) ⚠ Folosiți doar încărcătorul original pentru încărcare.

4.3 Pașii de încărcare

- Deschideți capacul din partea de sus a bateriei.
- Asigurați-vă că portul de încărcare este curat și uscat.
- Conectați încărcătorul la baterie la puterea de (100V-240V;50/60Hz) și asigurați-vă că indicatorul este pornit.
- Când lumina de la încărcător se schimbă, înseamnă că bateria a ajuns la 99%, Opreți încărcarea; Dacă lăsați prea mult la încărcat bateria va avea de suferit pe termen lung.

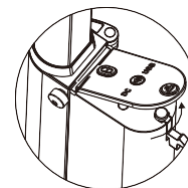
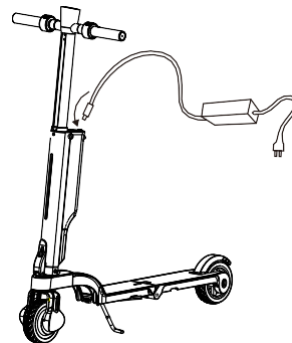

Deschide capacul de silicon al bateriei.

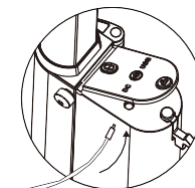

Inserați mufa de încărcare.

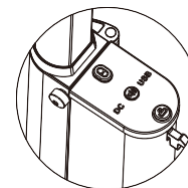

Închide capacul de silicon după încărcare.

5 Specificații

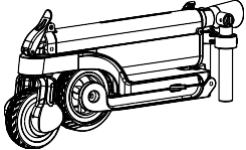
iSEN X6			
	Specificații trotinetă		
	Dimensiune nepliată	920*475*1070mm	
	Dimensiune pliată	675*130*305mm	
	Distanța de la pământ la platformă	136mm	
	Greutate netă	10kg	
Informații de bază			
Viteză maximă	25km/h	Capacitate	36V/5Ah
Autonomie baterie	15-20km	Putere motor	36V/250W
Unghi de urcare	15°	Sarcina maximă	100kg
Specificații încărcător			
Voltaj intrare	100-240Vac	Frecvență	50/60HZ
Voltaj ieșire	42V	Current ieșire	1.5A
Temperatura de funcționare	0°C-35°C	Temperatura de stocare	-10°C-35°C

6 Mentenanță

De luat în considerare:

- Asigurați-vă că trotineta electrică este oprită și că are alimentarea oprită.
- Curățați trotineta cu o cârpă uscată. Vă rugăm să nu puneți mult ulei de lubrifiere pe rulment atunci când faceți mentenanța.

⚠ Atenție

- Este interzisă curățarea trotinetei cu furtunul cu apă sau să o puneți într-un recipient cu apă. Asta va deteriora partea electronică a trotinetei.

Depozitare

- Vă rugăm să încărcați bateria înainte de depozitare. Încărcați cel puțin o dată la 3 luni.
- Dacă spațiul de depozitare se află la o temperatură mai mică de 0 °C, vă rugăm să nu încărcați. O puneți într-un mediu cu temperatură peste 10 °C după care încărcați. Temperatura de depozitare este de - 10 °C până la 35 °C.
- Depozitați trotineta într-un spațiu interior ferit de umezeală. Puneți o husă pentru a împiedica depunerea prafului.

⚠ Atenție

- Utilizatorul nu are voie să desfacă trotineta în bucătărie. Această acțiune va duce la pierderea garanției!

7 Situații întâlnite

Nu ezitați să contactați distribuitorul în cazul în care trotineta nu funcționează corespunzător.

Descrierea situației	Soluție
Nu pornește	Verificați nivelul bateriei
Nu se încarcă	1. Verificați sursa de current. 2. Verificați dacă ledul încărcătorului este aprins. 3. Verificați dacă mufa de încărcare este introdusă corect în trotineta
Lipsă conexiune bluetooth	Verificați dacă bluetoothul este pornit.

8 Conținut pachet

Pachetul iSEN X6 conține:

- 1x Trotineta electrică pliabilă iSEN X6
- 1x Încărcător
- 1x Manual de utilizare

O zi bună!

9 Certificat de garanție a calității produsului

Acest produs a trecut inspecția QC și are dreptul de a fi comercializat.

Vă rugăm să păstrați certificatul de garanție.

Data eliberării: QC

Sigiliu:

10 Card de garanție a produsului

Date utilizator

Nume		Sex		Ani	
Adresă					
Telefon				CP	
De unde a fost cumpărat produsul					
Prețul de cumpărare			Număr serie		
Specificații			Semnătură utilizator		
Semnătură comerciant					

Oferim mentenanță pentru orice defect de fabricație.

1. Garanție de un an pentru cadru, mânere, motor, încărcător...
2. Garanția bateriei este de 6 luni.
3. Elementele decorative de plastic, manșoanele de pe ghidon și roata din spate nu intră în garanție.

ATENTIE!!!

Autonomia este testata in spatiu inchis, cu o greutate de 65-70Kg (inaltimea persoanei 1.75m), viteza constanta de 20-25Km/h sau mod eco, temperatura exterioara 20-25 grade, vant sub 15Km/h si plan orizontal drept (fara panta).

Mentine nivelul de incarcare al bateriei peste 10%.

Daca nu folosesti trotineta electrica pentru o perioada mai lunga de timp, cum ar fi in sezonul rece, este recomandat si chiar obligatoriu sa incarci bateria la fiecare 3 luni pentru a nu se descarca complet.

Pentru functionarea in conditii optime de siguranta, este recomandat ca la prima utilizare sa se verifice sistemul de franare si prinderea corespunzatoare a surubelor.

La fel ca si o masina, trotinetele si bicicletele electrice au nevoie de o verificare periodica. Pentru o stare perfecta de functionare a trotinetei este nevoie de o intretinere totala la fiecare 1000km sau un an de folosire. In mentenanta mecanica nu sunt incluse costurile de înlocuire a pieselor ce nu fac obiectul garantiei.

Ce include mentenanta / intretinerea:

1. Verificare suruburi, in mod special la sistemul de pliere
2. Verificare frane, discuri, placute, aerisire (hidraulice)
3. Verificare rulmenti
4. Starea cauciucurilor
5. Verificarea completa a tuturor componentelor si inlocuirea acestora in caz de nevoie
6. Curatare / Degresare / Spalare si inalutarea prafului
7. alte reglaje..

Fisa mentenanta / intretinere

Data:	Stampila service
Kilometraj:	
Nr. factura:	
Semnatura:	
Observatii:	

Data:	Stampila service
Kilometraj:	
Nr. factura:	
Semnatura:	
Observatii:	